

# Manuel d'installation

## Schluter®-DITRA-HEAT-E-RRS

Module de puissance  
pour thermostat intelligent  
DITRA-HEAT-E-RS1

Le présent manuel d'installation peut faire l'objet de changements sans préavis.  
Veuillez visiter le site [www.schluter.ca](http://www.schluter.ca) pour en obtenir la dernière version.

### ⚠ AVERTISSEMENTS ⚠

L'installation de ce module de puissance doit être effectuée par du personnel qualifié et respecter les codes et règlements nationaux et locaux en matière d'électricité. Pour éviter les décharges électriques, débrancher l'alimentation électrique du système de chauffage au panneau principal avant l'installation et l'entretien du module de puissance.

1. Desserrer la vis à la base et retirer la plaque avant.

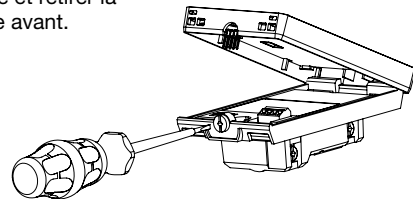

2. Brancher le câble chauffant aux bornes de sortie (LOAD) et les fils d'alimentation aux bornes de ligne (LINE) situées à l'arrière du thermostat. Raccorder le fil de mise à la terre du câble chauffant à la vis de mise à la terre de la boîte de jonction.

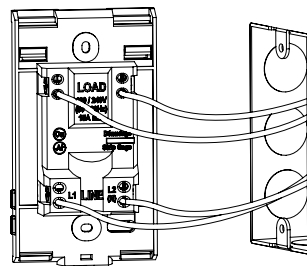

2

3. Raccorder le module (ou les modules) de puissance DITRA-HEAT-E-RRS à un thermostat intelligent DITRA-HEAT-E-RS1.

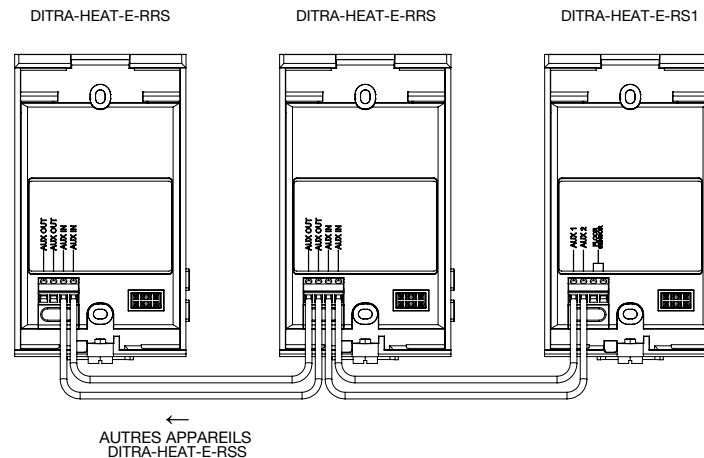

Utiliser des fils de transmission de calibre 20 AWG adaptés à une tension de 300 volts (homologués CL2/CL3 ou CM au États-Unis et CMG/FT4 au Canada).

Raccorder le port auxiliaire de sortie (AUX 1 & 2) du thermostat au port auxiliaire d'entrée (AUX IN) du module de puissance, et de AUX OUT à AUX IN pour un ou des modules de puissance additionnels.

Les fils **ne sont pas polarisés**. Il est possible de connecter jusqu'à 10 modules de puissance à un seul thermostat.

3

4. Utiliser les vis fournies pour fixer le module de puissance à la boîte de jonction.

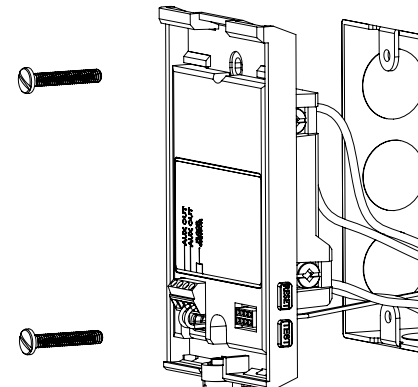

5

5. Remettre la plaque avant et serrer la vis à la base.

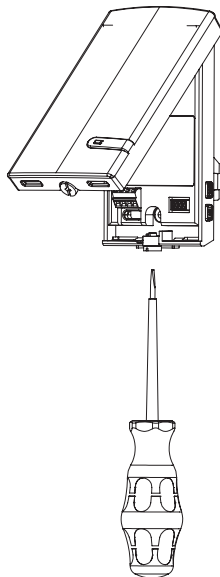

6

6. Mettre sous tension le module de puissance et le thermostat. Chaque fois que le thermostat émet une demande de chauffage, le voyant DEL sur la plaque avant du module de puissance s'allume. Ce voyant indique que les câbles chauffants connectés au module de puissance sont activés.

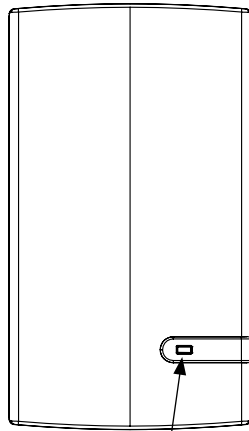

Voyant DEL

7

## PROTECTION CONTRE LES FUITES À LA TERRE

Le module de puissance est muni d'un dispositif de protection contre les fuites à la terre capable de détecter une fuite de courant de 5 mA. En cas de fuite de courant, le dispositif se déclenche et interrompt rapidement l'alimentation électrique afin d'éviter toute blessure grave.

### Essai du dispositif de protection contre les fuites à la terre :

Ce module de puissance comporte une fonction d'essai automatique qui vérifie périodiquement le bon fonctionnement du circuit de protection. Il est toutefois possible de faire cet essai manuellement :

1) Appuyer sur le bouton TEST.

**Remarque :** Si le voyant d'avertissement rouge du bouton de réinitialisation (RESET) ne s'allume pas, l'essai a échoué. Couper l'alimentation en électricité du système de chauffage à partir du panneau principal.

2) Appuyer sur le bouton de réactivation (RESET) pour redémarrer la base du module de puissance.

8

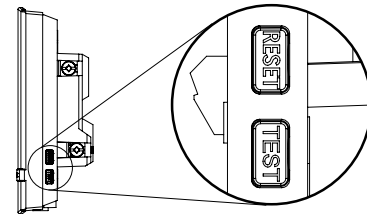

## SPÉCIFICATIONS TECHNIQUES

**Tension de fonctionnement :**  
120/208/240 Vca, 50/60 Hz

**Puissance maximale :**  
1 800 W à 120 V / 15 A  
3 120 W à 208 V / 15 A  
3 600 W à 240 V / 15 A

**Entreposage :**  
-20° C à 50° C (-4° F à 122° F)

**Entrée et sortie auxiliaires :**  
24 Vcc / 0,1 A

**Disjoncteur de fuite à la terre (GFCI) :**  
classe A (5 mA)

### Certifications:

 US homologation aux normes de sécurité suivantes :  
UL 60730-1, UL 60730-2-9, UL 943,  
CAN/CSA E60730-1, CAN/CSA-E60730-2-9, CSA C22.2 N° 144.1

9

## Module de puissance Schluter®-DITRA-HEAT- E-RRS

**Garantie limitée de  
trois ans**

Pour en savoir plus sur la garantie,  
visiter le site [www.schluter.ca](http://www.schluter.ca).



**Schluter Systems L.P.**

194 Pleasant Ridge Road, Plattsburgh, NY 12901-5841  
Tél. : 800-472-4588 • Téléc : 800-477-9783

**Schluter Systems (Canada) Inc.**

21100 chemin Ste-Marie, Ste-Anne-de-Bellevue, QC H9X 3Y8  
Tél. : 800-667-8746 • Téléc : 877-667-2410

Art. : 660-0722-0001

[www.schluter.ca](http://www.schluter.ca)

10